

Многократно используемые фитинги применяются только для рукавов со стальной оплеткой, тип R1 и R2.

В наличии имеются обжимные втулки для сборки рукавов со снятием оболочки и без снятия оболочки.

Размеры всех фитингов, имеющих на складе, от 1/4" до 1".

Фитинги многократного использования рекомендуются для гидравлических систем с умеренным давлением, где существует необходимость сборки рукавных линий без применения оборудования.

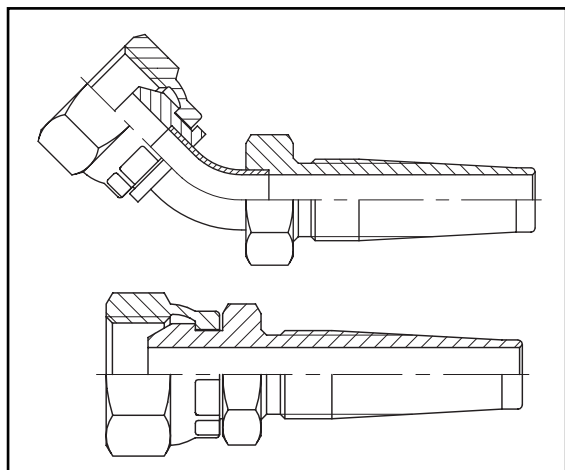

Группа продукта 200

	Обжимная втулка	Страница
2000-01	Обжимная втулка R1	98
2000-02	Обжимная втулка R2	98
2000-03	Обжимная втулка R1 AT	98
2000-04	Обжимная втулка R2 AT	98

	Фитинги с G-резьбой	Страница
2001	Гибкий фитинг с внутренней G-резьбой	98
2002	Фиксированный фитинг с наружной G-резьбой	98
2003	Гибкий фитинг с внутренней G-резьбой 90°	99
2004	Гибкий фитинг с внутренней G-резьбой 45°	99
2005	Гибкий фитинг с внутренней G-резьбой 90T	99
2006	Гибкий фитинг с внутренней G-резьбой 45T	99
2009	Гибкий фитинг с внутренней G-резьбой, плоский торец	99

	Унифицированные фитинги с J-резьбой	Страница
2013	Гибкий фитинг с внутренней J-резьбой	99
2014	Фиксированный фитинг с наружной J-резьбой	100
2016	Гибкий фитинг с внутренней J-резьбой 90°	100

	Фитинги с M-резьбой	Страница
2020	Фиксированный фитинг с наружной M-резьбой для врезного кольца MLM	100
2023	Фиксированный фитинг с наружной M-резьбой для врезного кольца MSM	100
2033	Гибкий фитинг с внутренней M-резьбой DKLO	101
2034	Гибкий фитинг с внутренней M-резьбой 90° DKLO	101
2035	Гибкий фитинг с внутренней M-резьбой 45° DKLO	101
2036	Гибкий фитинг с внутренней M-резьбой DKSO	101

	Штуцер	Страница
2026	Штуцер	100
2027	Штуцер 90°	100
2028	Штуцер 45°	100

	Конусные фитинги	Страница
2039	Фиксированный фитинг с наружной R-резьбой	101

	Фитинги типа "банджо"	Страница
2081	Фитинг типа "банджо" с G-резьбой (BSP)	101
2082	Болт типа "банджо" с G-резьбой (BSP)	101

Компания Hydros scand сохраняет за собой право на модификацию любой части или всех частей данного каталога без предварительного уведомления.

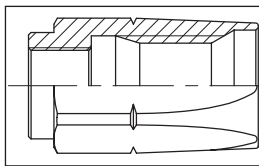

2000-01
ОБЖИМНАЯ ВТУЛКА R1
Рукав без снятия
оболочки

Part nr	Шланг	Hose i.d.
2000-01-04	EN1SN	1/4"
2000-01-06	EN1SN	3/8"
2000-01-08	EN1SN	1/2"
2000-01-12	EN1SN	3/4"
2000-01-16	EN1SN	1"

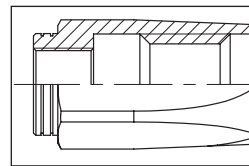

2000-04
ОБЖИМНАЯ ВТУЛКА R2 AT
Рукав без снятия
оболочки

Код	Шланг	Внутр. диам. шл.
2000-04-04	EN2SN	1/4"
2000-04-06	EN2SN	3/8"
2000-04-08	EN2SN	1/2"
2000-04-10	EN2SN	5/8"
2000-04-12	EN2SN	3/4"
2000-04-16	EN2SN	1"

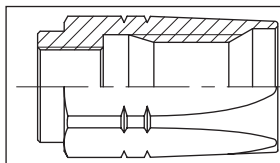

2000-02
ОБЖИМНАЯ ВТУЛКА R2
Рукав со снятием
оболочки

Код	Шланг	Внутр. диам. шл.
2000-02-04	EN2SN	1/4"
2000-02-06	EN2SN	3/8"
2000-02-08	EN2SN	1/2"
2000-02-10	EN2SN	5/8"
2000-02-12	EN2SN	3/4"
2000-02-16	EN2SN	1"

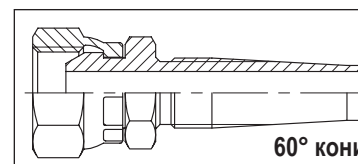

2001
G FS
60° коническое уплотнение

Код	Резьба	Тип	Внутр. диам. шл.
2001-04-04	G 1/4"	FS	1/4"
2001-06-06	G 3/8"	FS	3/8"
2001-08-06	G 1/2"	FS	3/8"
2001-08-08	G 1/2"	FS	1/2"
2001-10-10	G 5/8"	FS	5/8"
2001-12-12	G 3/4"	FS	3/4"
2001-16-12	G 1"	FS	3/4" #
2001-16-16	G 1"	FS	1"

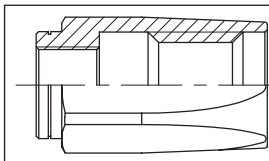

2000-03
ОБЖИМНАЯ ВТУЛКА R1 AT
Рукав без снятия
оболочки

Код	Шланг	Внутр. диам. шл.
2000-03-04	EN1SN	1/4"
2000-03-06	EN1SN	3/8"
2000-03-08	EN1SN	1/2"
2000-03-10	EN1SN	5/8"
2000-03-12	EN1SN	3/4"
2000-03-16	EN1SN	1"

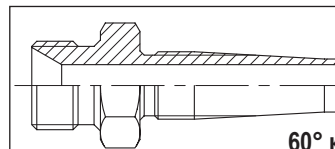

2002
G M
60° коническое уплотнение

Код	Резьба	Тип	Внутр. диам. шл.
2002-04-04	G 1/4"	M	1/4"
2002-06-04	G 3/8"	M	1/4" #
2002-06-06	G 3/8"	M	3/8"
2002-06-08	G 3/8"	M	1/2" #
2002-08-06	G 1/2"	M	3/8"
2002-08-08	G 1/2"	M	1/2"
2002-10-10	G 5/8"	M	5/8"
2002-12-12	G 3/4"	M	3/4"
2002-16-16	G 1"	M	1"

= на складе



2003

G 90°

60° коническое уплотнение

Код	Резьба	Тип	Внутр. диам. шл.
-----	--------	-----	------------------

2003-04-04	G 1/4"	90°	1/4"
2003-06-06	G 3/8"	90°	3/8"
2003-08-08	G 1/2"	90°	1/2"
2003-10-10	G 5/8"	90°	5/8"
2003-12-12	G 3/4"	90°	3/4"
2003-16-16	G 1"	90°	1"

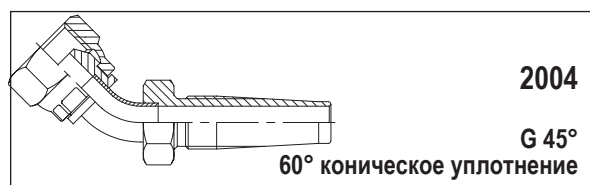

2004

G 45°

60° коническое уплотнение

Код	Резьба	Тип	Внутр. диам. шл.
-----	--------	-----	------------------

2004-04-04	G 1/4"	45°	1/4"
2004-06-06	G 3/8"	45°	3/8"
2004-08-08	G 1/2"	45°	1/2"
2004-10-10	G 5/8"	45°	5/8"
2004-12-12	G 3/4"	45°	3/4"
2004-16-16	G 1"	45°	1"



2005

G 90T

60° коническое уплотнение

Код	Резьба	Тип	Внутр. диам. шл.
-----	--------	-----	------------------

2005-04-04	G 1/4"	90T	1/4" #
2005-06-06	G 3/8"	90T	3/8" #
2005-08-08	G 1/2"	90T	1/2" #
2005-10-10	G 5/8"	90T	5/8" #
2005-12-12	G 3/4"	90T	3/4" #

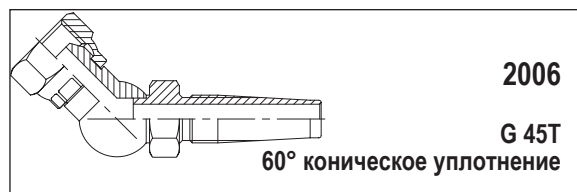

2006

G 45T

60° коническое уплотнение

Код	Резьба	Тип	Внутр. диам. шл.
-----	--------	-----	------------------

2006-04-04	G 1/4"	45T	1/4" #
2006-06-06	G 3/8"	45T	3/8" #
2006-08-08	G 1/2"	45T	1/2" #
2006-12-12	G 3/4"	45T	3/4" #
2006-16-16	G 1"	45T	1" #

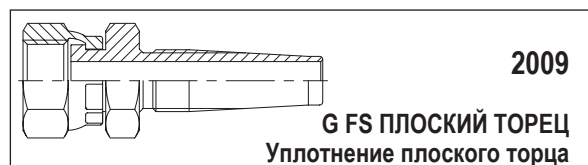

2009

G FS ПЛОСКИЙ ТОРЕЦ
Уплотнение плоского торца

Код	Резьба	Тип	Внутр. диам. шл.
-----	--------	-----	------------------

2009-06-06	G 3/8"	FS PL	3/8" #
2009-06-08	G 3/8"	FS PL	1/2" #
2009-08-08	G 1/2"	FS PL	1/2" #
2009-12-08	G 3/4"	FS PL	1/2" #
2009-12-12	G 3/4"	FS PL	3/4" #
2009-16-12	G 1"	FS PL	3/4" #

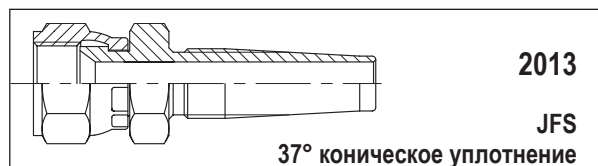

2013

JFS
37° коническое уплотнение

Код	Резьба	Тип	Внутр. диам. шл.
-----	--------	-----	------------------

2013-07-04	7/16" -20 UNF	JFS	1/4"
2013-08-04	1/2" -20 UNF	JFS	1/4"
2013-08-06	1/2" -20 UNF	JFS	3/8" #
2013-09-04	9/16" -18 UNF	JFS	1/4"
2013-09-06	9/16" -18 UNF	JFS	3/8"
2013-12-06	3/4" -16 UNF	JFS	3/8"
2013-12-08	3/4" -16 UNF	JFS	1/2"
2013-14-08	7/8" -14 UNF	JFS	1/2"
2013-14-10	7/8" -14 UNF	JFS	5/8"
2013-17-12	1 1/16" -12 UN	JFS	3/4"
2013-21-16	1 5/16" -12 UN	JFS	1" #

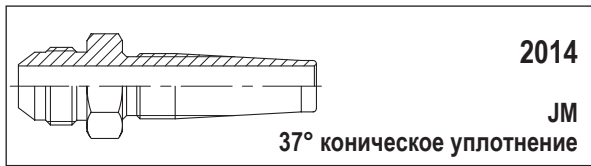

Код	Резьба	Тип	Внутр. диам. шл.
2014-09-06	9/16" -18 UNF	JM	3/8"
2014-12-06	3/4" -16 UNF	JM	3/8"
2014-12-08	3/4" -16 UNF	JM	1/2"
2014-14-08	7/8" -14 UNF	JM	1/2"
2014-17-12	1 1/16" -12 UN	JM	3/4"



Код	Резьба	Тип	Внутр. диам. шл.
2016-07-04	7/16" -20 UNF	J 90°	1/4"
2016-08-04	1/2" -20 UNF	J 90°	1/4"
2016-09-04	9/16" -18 UNF	J 90°	1/4"
2016-09-06	9/16" -18 UNF	J 90°	3/8"
2016-12-06	3/4" -16 UNF	J 90°	3/8"
2016-12-08	3/4" -16 UNF	J 90°	1/2"
2016-14-08	7/8" -14 UNF	J 90°	1/2"
2016-17-10	1 1/16" -12 UN	J 90°	5/8"
2016-17-12	1 1/16" -12 UN	J 90°	3/4"
2016-19-12	1 3/16" -12 UN	J 90°	3/4" #
2016-21-12	1 5/16" -12 UN	J 90°	3/4" #

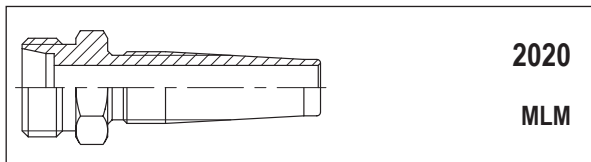

Код	Резьба	Труба	Тип	Внутр. диам. шл.
2020-12-04	M12 x1,5	6mm	MLM	1/4" #
2020-14-04	M14 x1,5	8mm	MLM	1/4" #
2020-16-06	M16 x1,5	10mm	MLM	3/8" #
2020-18-06	M18 x1,5	12mm	MLM	3/8" #
2020-22-08	M22 x1,5	15mm	MLM	1/2" #
2020-30-12	M30 x2	22mm	MLM	3/4" #
2020-36-16	M36 x2	28mm	MLM	1" #

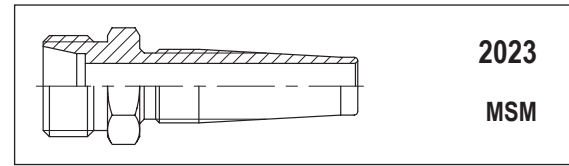

Код	Резьба	Труба	Тип	Внутр. диам. шл.
2023-18-04	M18 x1,5	10mm	MSM	1/4" #
2023-20-06	M20 x1,5	12mm	MSM	3/8" #
2023-22-06	M22 x1,5	14mm	MSM	3/8" #
2023-24-08	M24 x1,5	16mm	MSM	1/2" #
2023-30-10	M30 x2	20mm	MSM	5/8" #

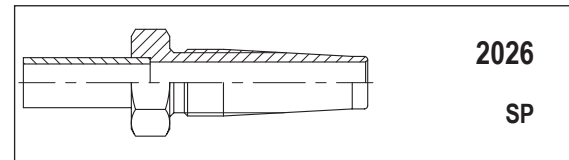

Код	Резьба	Тип	Внутр. диам. шл.
2026-06-04	6mm	SP	1/4" #
2026-08-04	8mm	SP	1/4" #
2026-12-06	12mm	SP	3/8" #
2026-14-06	14mm	SP	3/8" #
2026-15-06	15mm	SP	3/8" #
2026-15-08	15mm	SP	1/2" #
2026-16-08	16mm	SP	1/2" #
2026-22-10	22mm	SP	5/8" #
2026-25-12	25mm	SP	3/4" #

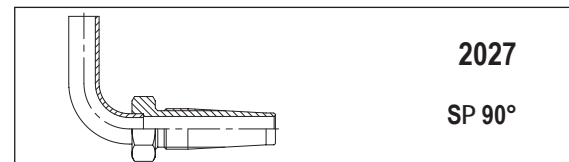

Код	Труба	Тип	Внутр. диам. шл.
2027-06-04	6mm	SP 90°	1/4" #
2027-08-04	8mm	SP 90°	1/4" #
2027-10-04	10mm	SP 90°	1/4" #
2027-10-06	10mm	SP 90°	3/8" #
2027-15-08	15mm	SP 90°	1/2" #
2027-20-10	20mm	SP 90°	5/8" #

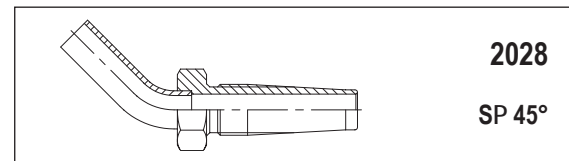

Код	Труба	Тип	Внутр. диам. шл.
2028-12-06	12mm	SP 45°	3/8" #
2028-22-12	22mm	SP 45°	3/4" #

= на складе

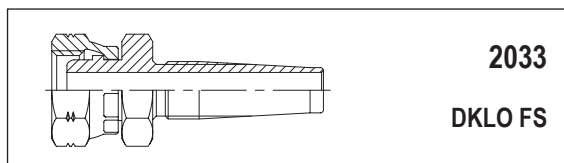

2033

DKLO FS

Код	Резьба	Труба	Тип	Внутр. диам. шл.
2033-12-06	M18 x1,5	12mm	DKLO FS	3/8" #
2033-15-08	M22 x1,5	15mm	DKLO FS	1/2" #
2033-18-10	M26 x1,5	18mm	DKLO FS	5/8" #

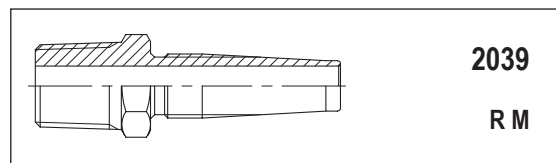

2039

R M

Код	Резьба	Тип	Внутр. диам. шл.
2039-04-04	R 1/4"	M	1/4" #

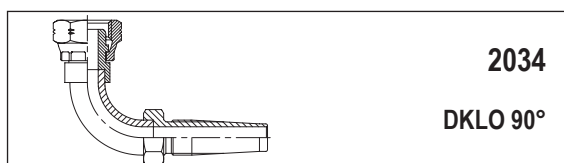

2034

DKLO 90°

Код	Резьба	Труба	Тип	Внутр. диам. шл.
2034-15-08	M22 x1,5	15mm	DKLO 90°	1/2" #

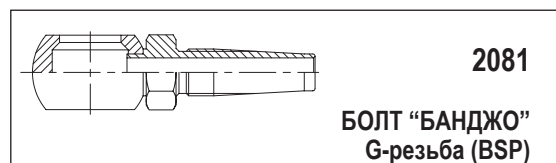

2081

БОЛТ "БАНДЖО"
G-резьба (BSP)

Код	Болт	Тип	Внутр. диам. шл.
2081-04-04	G 1/4"	GB	1/4" #
2081-06-06	G 3/8"	GB	3/8" #
2081-08-08	G 1/2"	GB	1/2" #
2081-12-12	G 3/4"	GB	3/4" #

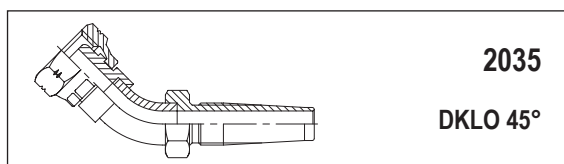

2035

DKLO 45°

Код	Резьба	Труба	Тип	Внутр. диам. шл.
2035-15-08	M22 x1,5	15mm	DKLO 45°	1/2" #

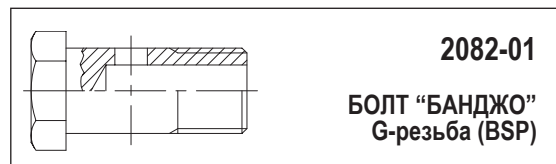

2082-01

БОЛТ "БАНДЖО"
G-резьба (BSP)

Код	Резьба	Длина
2082-01-04	G 1/4"	L = 29,0
2082-01-06	G 3/8"	L = 36,0
2082-01-08	G 1/2"	L = 44,5
2082-01-12	G 3/4"	L = 51,8
2082-01-16	G 1"	L = 66,3

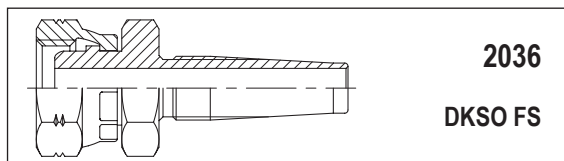

2036

DKSO FS

Код	Резьба	Труба	Тип	Внутр. диам. шл.
2036-12-06	M20 x1,5	12mm	DKSO FS	3/8" #
2036-14-06	M22 x1,5	14mm	DKSO FS	3/8" #
2036-16-08	M24 x1,5	16mm	DKSO FS	1/2" #